

Lieferbare Lamellenbreiten:  
127 mm · 100 mm · 89 mm · 80 mm · 63,5 mm

Alle Anlagen auch mit Motorantrieb möglich!

## Ausführungsarten für Standardformen:

### Typ: F

Gerade Anlagen mit  
freihängenden  
Lamellen

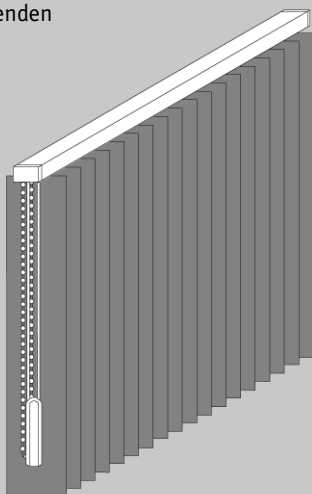

### Typ: PL

Plafond-Anlagen mit  
eingespannten Lamellen

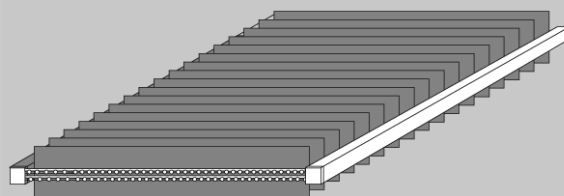

### Typ: E

Gerade Anlagen mit  
eingespannten  
Lamellen

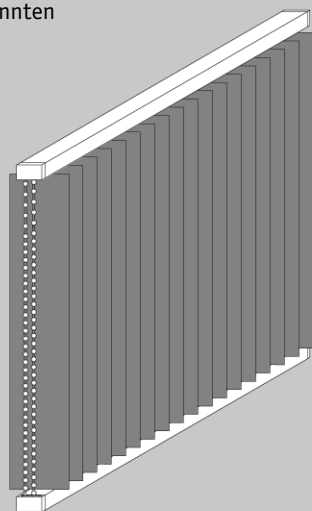

### Typ: SL

Slope-Anlagen mit  
freihängenden  
Lamellen

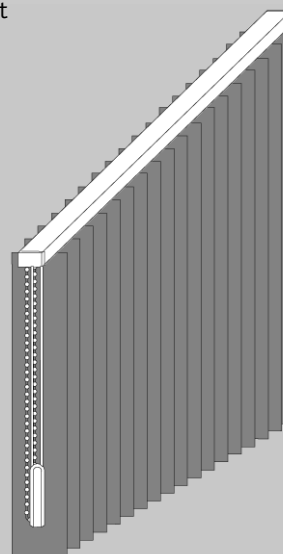

## Ausführungsarten für Sonderformen:

### Horizontal gebogene Anlagen

Typ V080

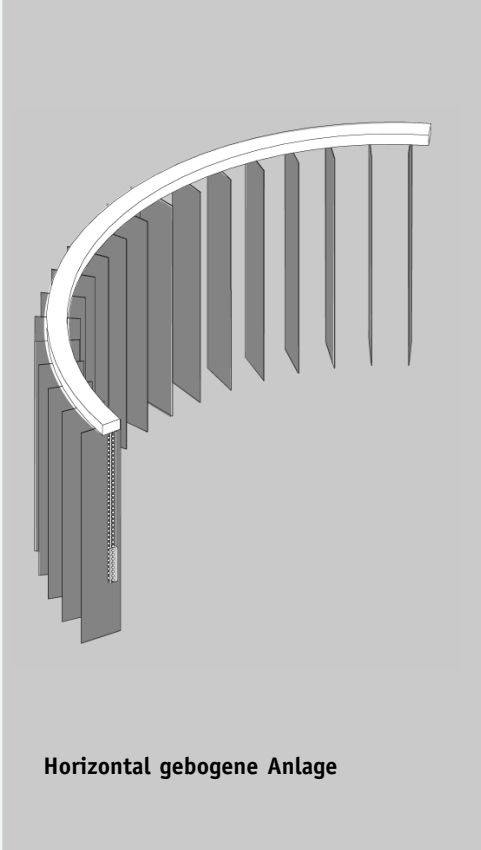

Typ V081

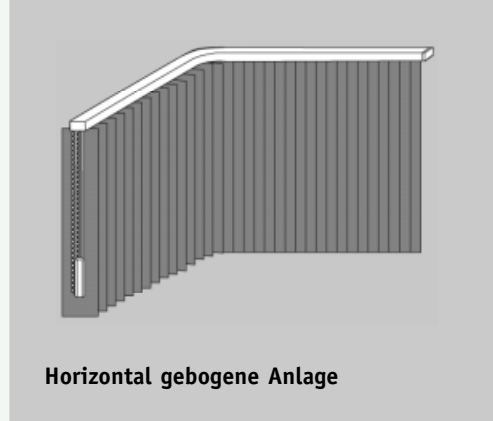

Typ V082

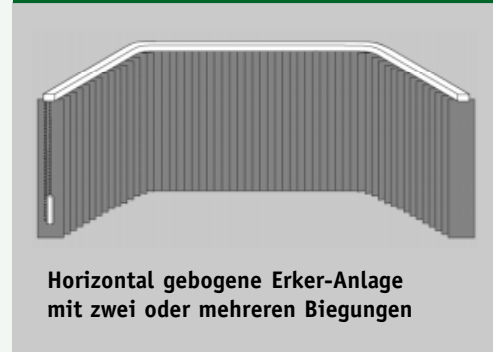

### Vertikal gebogene Anlagen

Typ V090

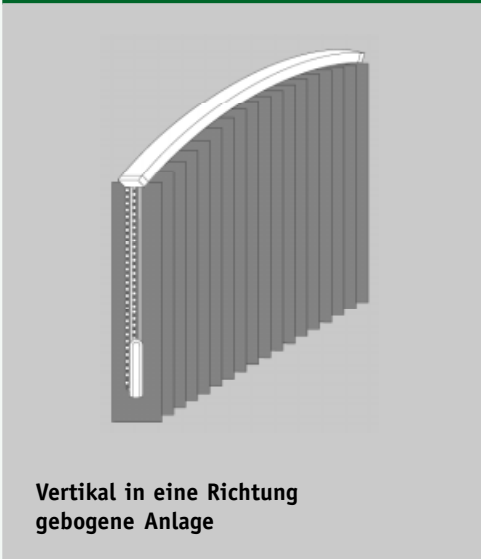

Typ V091



## Ausführungsarten für Sonderformen:

### Vertikal gebogene Anlagen

Typ V092 (niedrige Seite links) Typ V094 (niedrige Seite rechts)

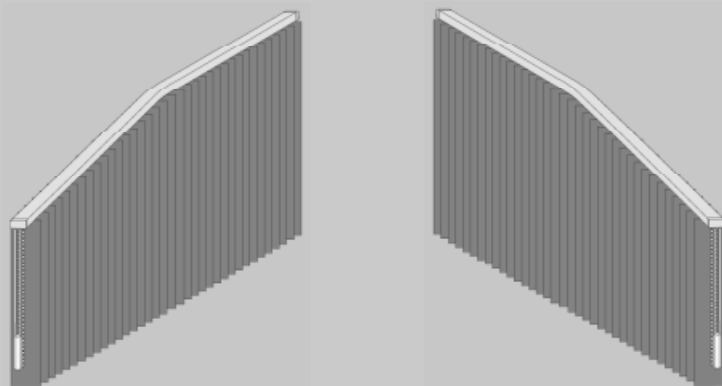

Vertikal gebogene Slope-Anlagen

Typ V093

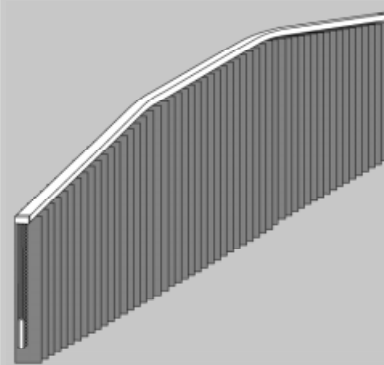

Vertikal gebogene Slope-Anlage mit zwei oder mehreren Biegungen

Unsere Lamellenkollektion enthält eine große Vielfalt aktueller Materialien in Tageslicht-, Dimmout- oder Blackout-Qualität mit besonderen Eigenschaften. Unterschiedliche Reflexions- oder Transmissionswerte sowie die Schwerentflammbarkeit nach DIN 4102 B1, ergeben ein breites Spektrum der Verwendbarkeit.

## Maßanleitung und Montagehinweise:

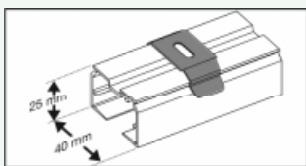

Laufschiene mit Deckenhalter

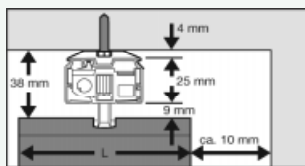

Deckenmontage

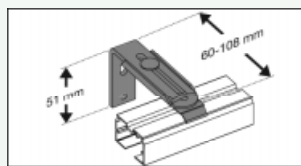

Laufschiene mit Wandhalter

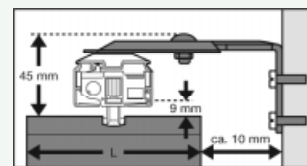

Wandmontage

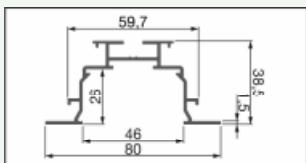

Einbauprofil

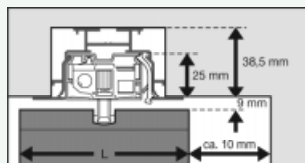

Einbaumontage

## Empfohlener Wandabstand: ←W→

Bei Aufmaß bis Schienenmitte: 1/2 Lamellenbreite, zzgl. 1 cm. Auf vorstehende Teile (z.B. Türgriffe) achten!

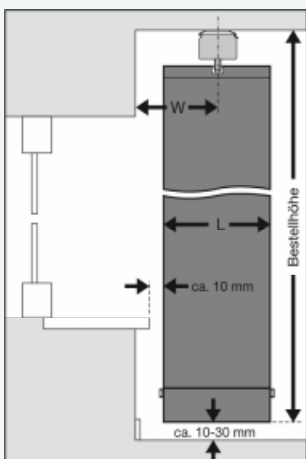

Deckenbefestigung/Boden

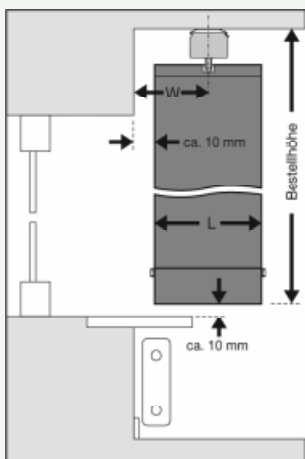

Deckenbefestigung/Fensterbank

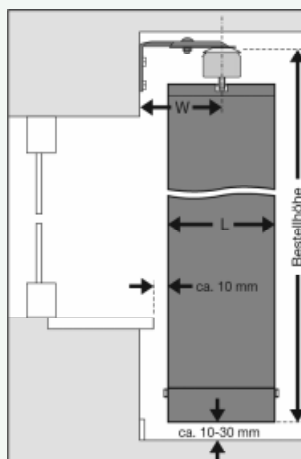

Wandbefestigung

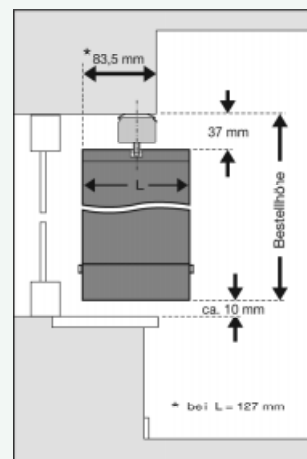

In der Fensterlaibung

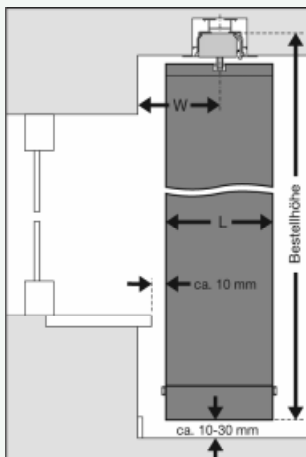

Einbauprofil

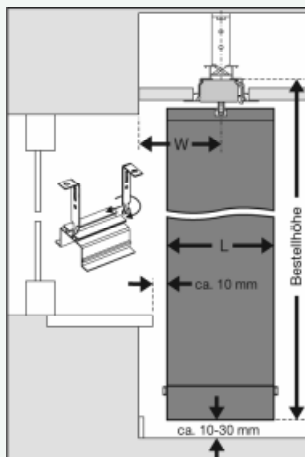

Einbauprofil mit Halter

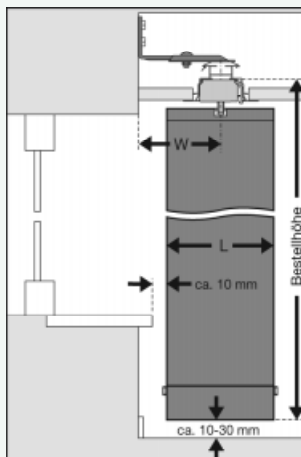

Einbauprofil mit Wandhalter

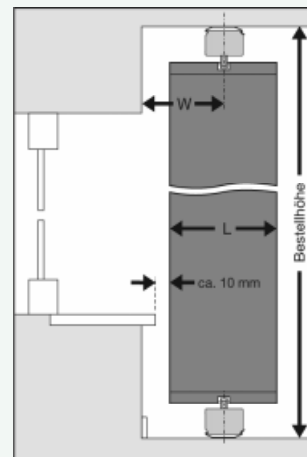

Typ: E und PL